



МИАССМЕБЕЛЬ

Набор (комплект) мебели  
для комнат "Флориана"  
Мебель для спальни



Партия №  
Цвет: Бежевый

## Комод К6

Инструкция по сборке,  
уходу и эксплуатации

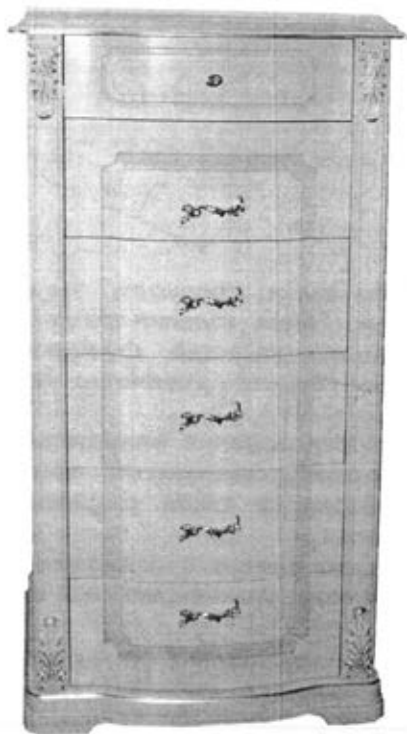

Предприятие-изготовитель:  
ЗАО "Миассмебель", Россия, 456303,  
Челябинская обл., г. Миасс, ул. 60 лет Октября, 13

Габаритные размеры изделия 665x536x1285

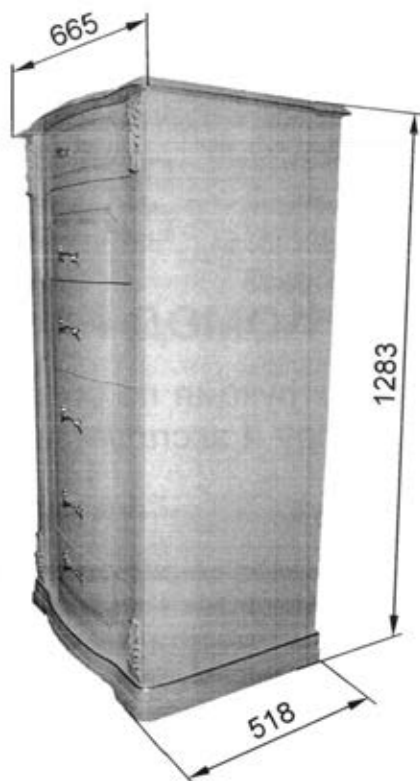

Благодарим Вас за выбор продукции, выпускаемой под торговой маркой «Миассмебель». Наши изделия разработаны в соответствии с высокими требованиями качества, функциональности и дизайна. Мы уверены, что Вы будете довольны приобретением нового изделия от нашей фирмы.

Перед началом сборки изделия внимательно прочитайте данную инструкцию, в которой содержится полная информация о последовательности сборки, а также рекомендации по правильной эксплуатации и уходу за ним.

Сохраните инструкцию вместе с гарантийным талоном, кассовым чеком и личной карточкой упаковщика до истечения гарантийного срока.

Изготовитель оставляет за собой право совершенствования конструкции изделия. Замены лицевой и крепежной фурнитуры на более современную без внесения изменений в настоящую инструкцию, так как предприятие постоянно работает над улучшением выпускаемой продукции.

## Общие рекомендации по сборке

Для удобства, рекомендуем производить сборку изделия вдвоем. Для сборки необходимо иметь молоток и отвертки с крестообразным и с прямым шлицем.

Перед началом сборки рекомендуем Вам проверить наличие деталей, фурнитуры и метизов по маркировочной этикетке и комплектовочной ведомости (см. Спецификацию деталей по пакетам и Спецификацию фурнитуры и метизов).

Во избежание повреждения деталей, сборку необходимо производить аккуратно, на упаковочной бумаге. Пользоваться молотком необходимо через мягкую прокладку или деревянный брусок.

В процессе сборки изделия будьте осторожны и внимательны, соблюдайте меры предосторожности при использовании молотка и других инструментов. Установку саморезов, шурупов, винтов, (метизов) необходимо производить при помощи отвертки, закручивая по часовой стрелке.

## Спецификация деталей по пакетам

N пакета	N детали	Наименование	Размер, мм	Кол-во
11	03	Стенка вертикальная левая (в сборе)	1178x496	1
	04	Стенка вертикальная правая (в сборе)	1178x496	1
	03.05.02	Боковая стенка ящика левая	403x100	1
	03.05.03	Боковая стенка ящика правая	403x100	1
	05.05.02	Задняя стенка ящика	446x100	1
	03.06.02	Боковая стенка ящика левая	403x150	5
	03.06.03	Боковая стенка ящика правая	403x150	5
	05.06.02	Задняя стенка ящика	446x150	5
	09	Стенка жесткости	488x72	1
12	05.01	Передняя стенка ящика	484x141	1
	06.01	Передняя стенка ящика	484x204	1
	07.01	Передняя стенка ящика	484x204	3
	08.01	Передняя стенка ящика	484x204	1
13	01	Крышка	665x536	1
	02	Цоколь в сборе	652x521	1
	05.03	Дно ящика	455x422	6
14	10	Стенка задняя	1187x583	1

Фурнитура  
Всего мест

1ком.  
5 мест

## Спецификация фурнитуры и метизов



Винт соединительный  
- 28 шт.

Эксцентрик  
(на 16мм)  
- 28 шт.



Заглушка  
- 28 шт.



Шкант- 6x30  
- 22шт.



Ручка-скоба (96мм)  
- 5 шт.



Винт M4x30  
- 1 шт.



Винт M4x25  
- 10 шт.



Ручка-кнопка  
- 1 шт.



Винт M4x22  
- 10 шт.



Шайба  
- 11 шт.



Евровинт  
- 26 шт.



Заглушка  
- 26 шт.



Механизм крепления ящика  
правый/левый 6 к-та

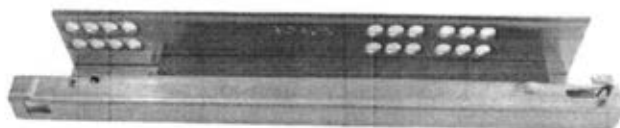

Направляющие "Marc" L=400 mm  
6 к-та



Винт 6,3x10 =24 шт.



Фетровая  
самоклеящаяся  
подставка D=40мм  
- 4 шт.

Примечание!!!! В зависимости от комплектации изделия, ручка-скоба может иметь правое либо левое исполнение. Шайбу на винт ручки устанавливать по мере необходимости.

## Порядок установки крепежной фурнитуры

### Соединение деталей с помощью евровинтов

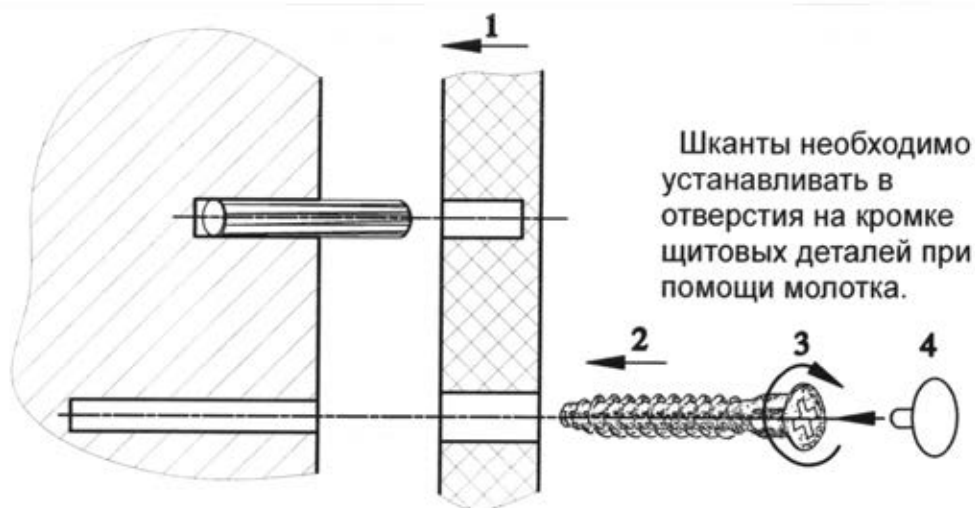

### Монтаж деталей с помощью эксцентриковой стяжки

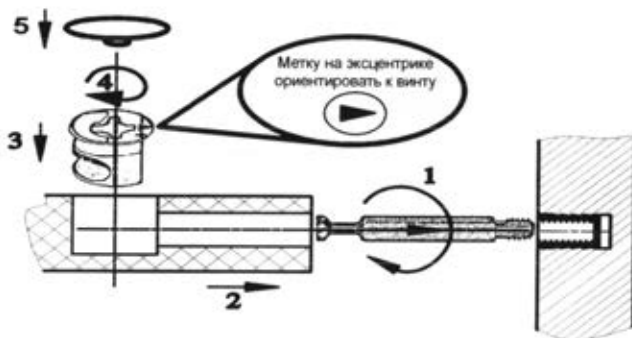

В отверстия на пласти стенк вертикальных 03 и 04 вставить по 2 эксцентрика, установить по шканту и винту соединительному.

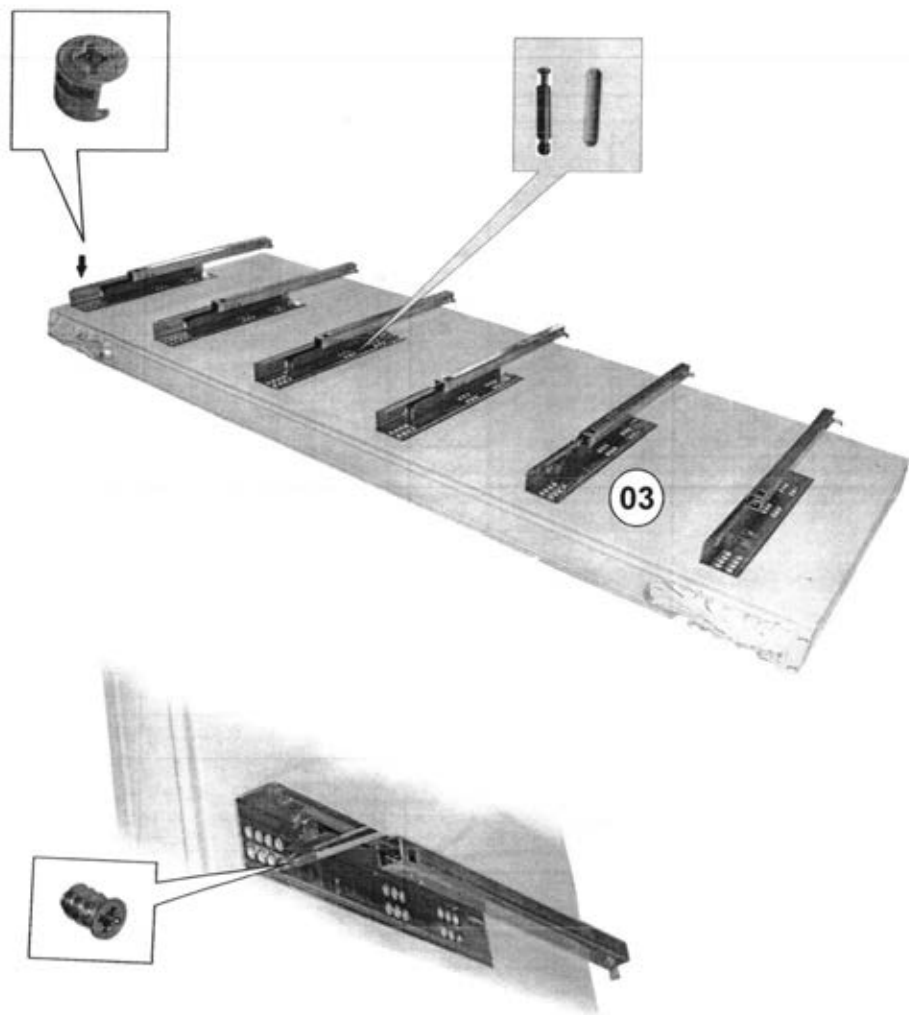

Вертикальные стенки комода 03 и 04 оборудовать направляющими, как показано на рисунке. Совместить 4 и 10 отверстия на механизме с отверстиями на стенках вертикальных. Вставить винты 6,3x10 в отверстия и завернуть их по часовой стрелке до упора.

Установить стенки вертикальные 03 и 04 на ровную поверхность. Установить стенку жесткости 09 отверстиями на винты соединительные и шканты стенок 03 и 04 и зафиксировать на эксцентриковую стяжку.

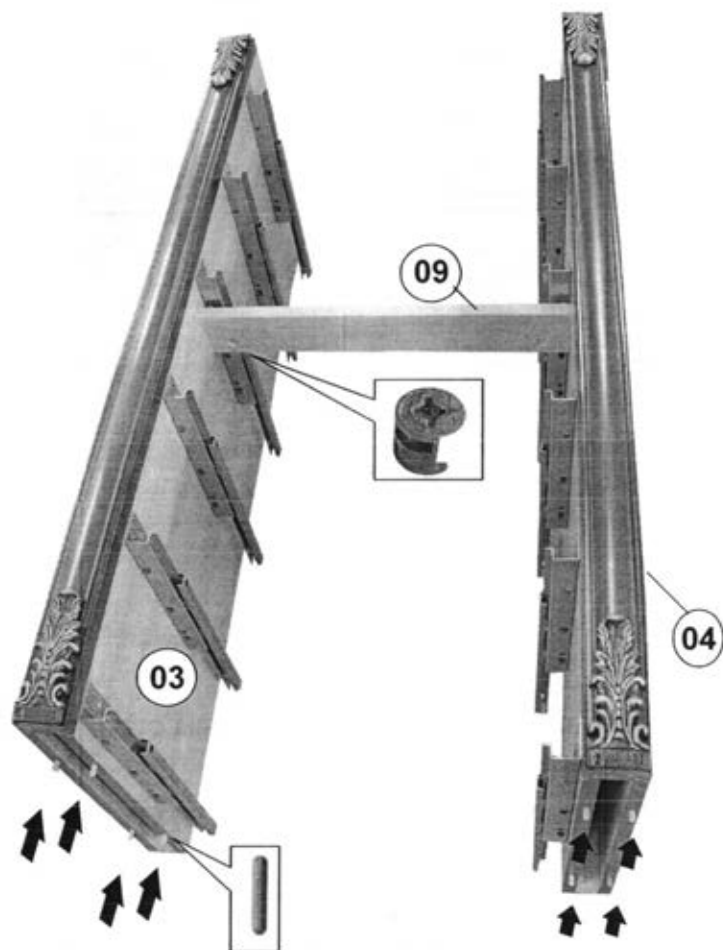

В отверстия стенок вертикальных 03 и 04 установить шканты.

Приставить цоколь в сборе 02 к вертикальным стенкам 03 и 04.

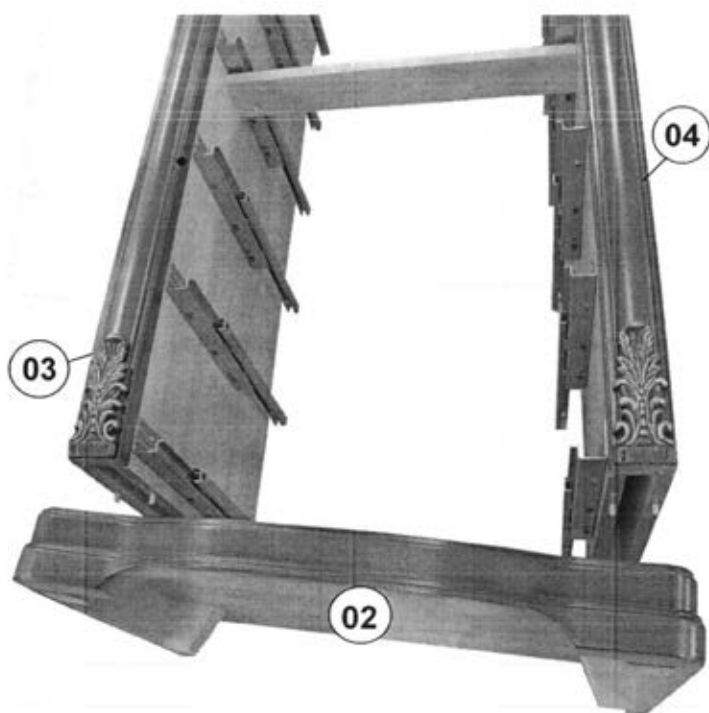

Крепить цоколь в сборе 02 к вертикальным стенкам 03 и 04 на евровинты при помощи отвертки.

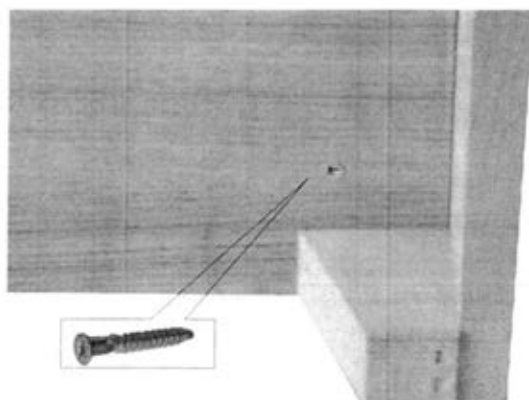



На ножки цоколя  
установить самоклеящиеся  
подставки.

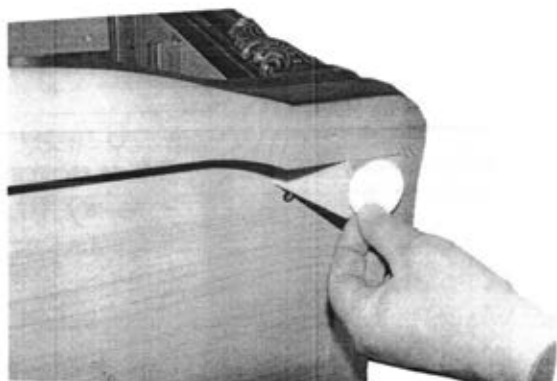

Установить собранную конструкцию вертикально  
на цоколь.



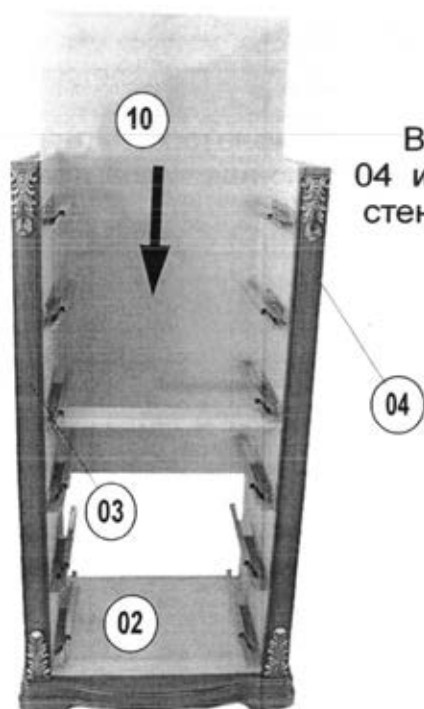

В пазы вертикальных стенок 03 и 04 и цоколя 02 вставить заднюю стенку 10.

В отверстия вертикальных стенок 03 и 04 при помощи молотка установить шканты .

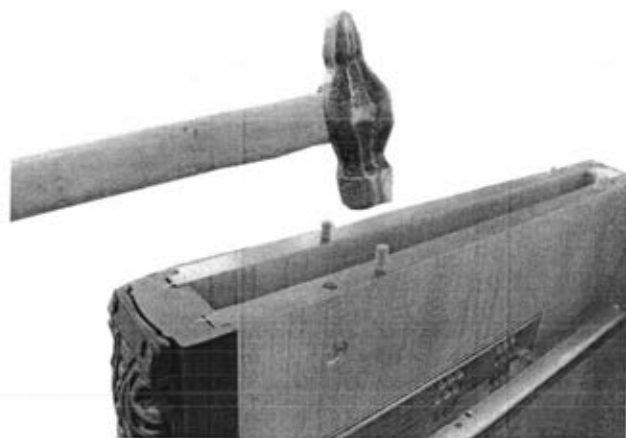



Установить соединительные винты в крышку 01, закрепив их отверткой до упора по часовой стрелке.

Установить крышку 01 на стенки вертикальные 03 и 04 и зафиксировать при помощи эксцентриковой стяжки.

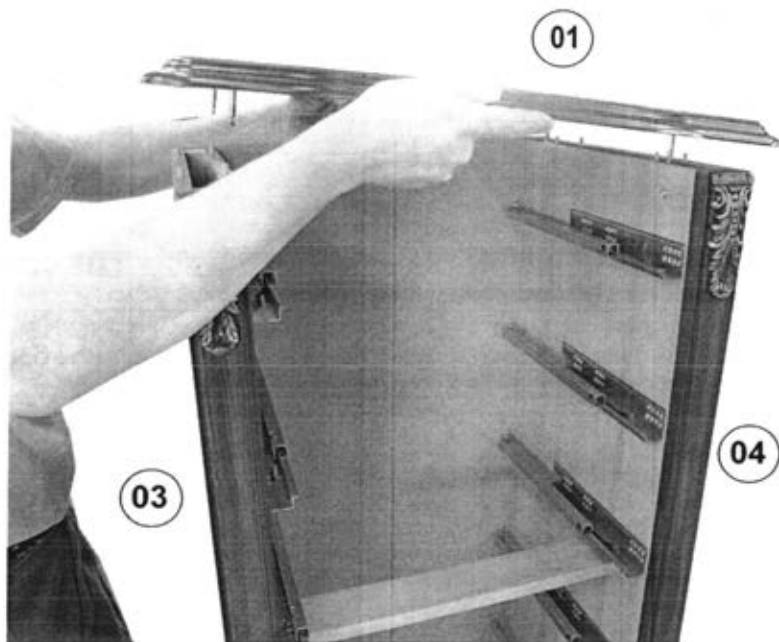

## Сборка ящиков комода

Установить соединительные винты в передние стенки 05.05.01, 05.06.01, 05.07.01 и 05.08.01.

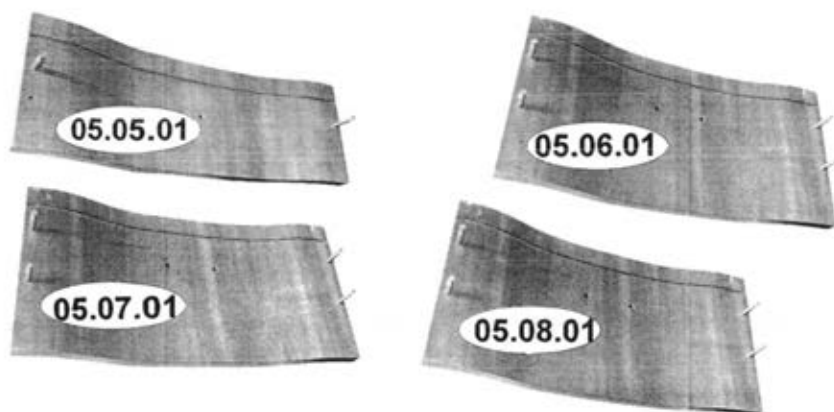

Установить шканты в задние стенки ящиков 05.05.02 и 05.06.02.

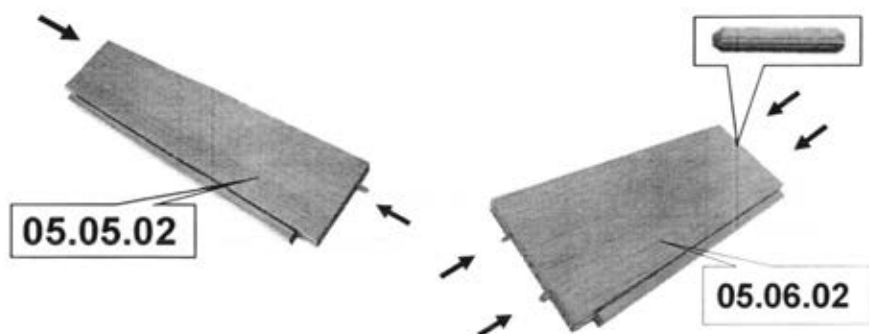

Установить эксцентрики в отверстия на пласте стенок боковых ящика 03.05.02, 03.05.03, 03.06.02 и 03.06.03.

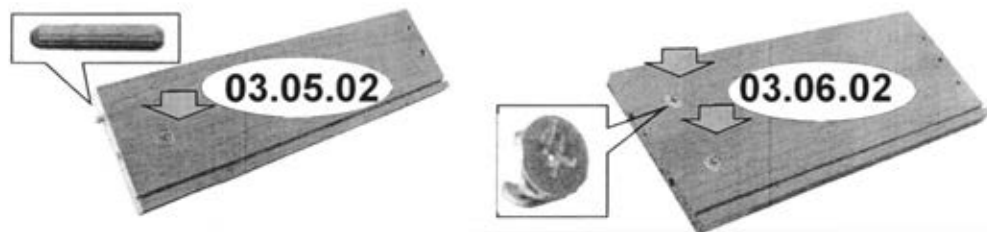

Установить шкант в отверстие на кромке стенок боковых ящика 03.05.02.

Собрать стенки боковые 03.05.02, 03.05.03 с задней стенкой 05.05.02 на евровинты для верхнего ящика .

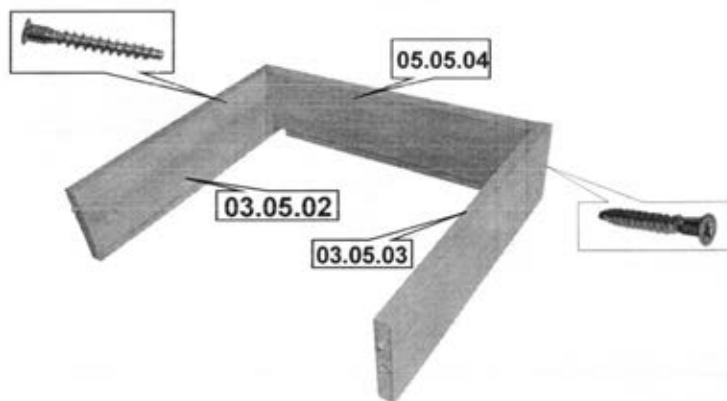

Аналогично произвести сборку для нижних ящиков

В пазы боковых стенок ящиков установить дно ящика 05.03.

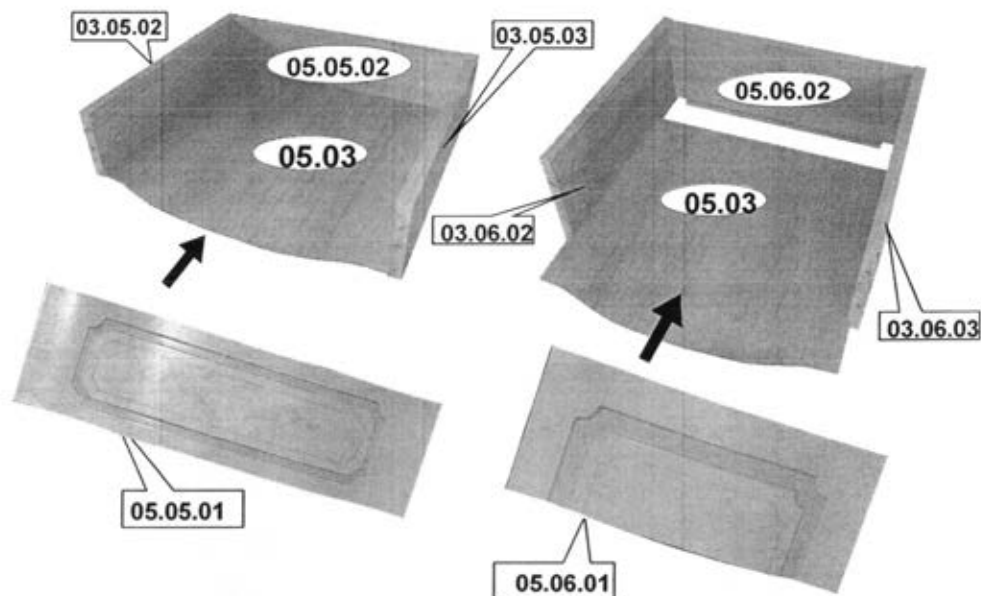

Установить передние стенки ящиков соединительными винтами в отверстия боковых стенок.

Крепить передние стенки к каркасу ящиков при помощи эксцентриковой стяжки.

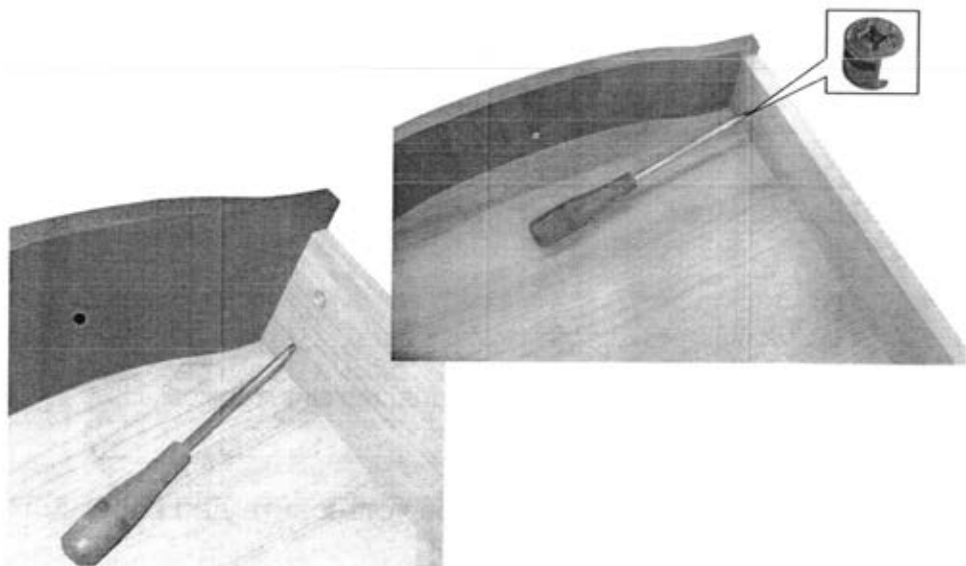

### Установка механизма крепления

Для установки механизма крепления:

1. Перевернуть ящик вверх дном, положить механизмы на дно ящика.

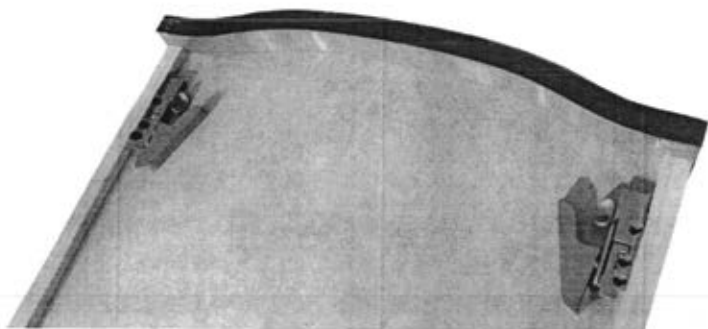

2. По имеющимся наколкам крепить механизмы к боковым стенкам ящика саморезами с помощью отвертки.

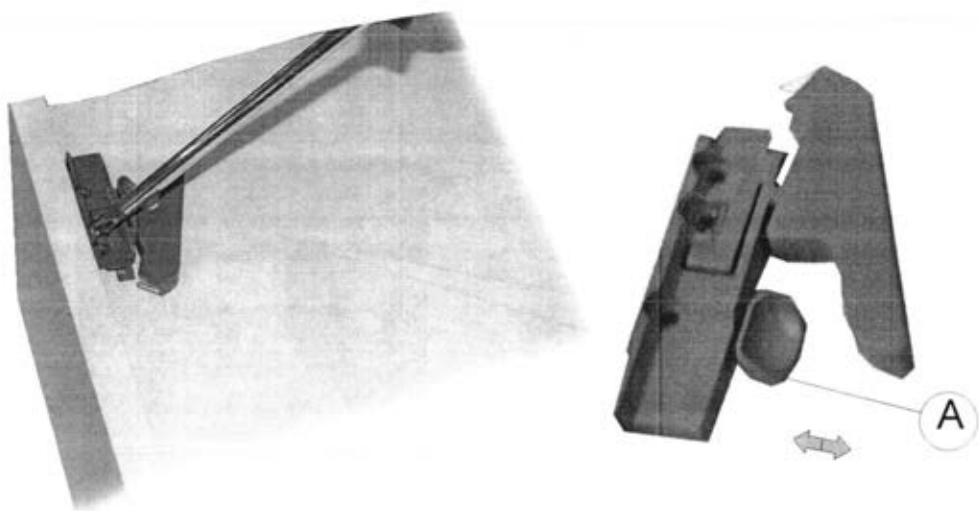

Механизм крепления позволяет регулировать положение ящика, после установки его в изделие, по высоте на 2,5 мм путем передвижения курсора А

На верхний ящик на винт 4x30 (4x25) установить ручку-кнопку. На последующие ящики на винты 4x25 (4x22) установить ручки-скобы. При необходимости под винты подложить шайбы.

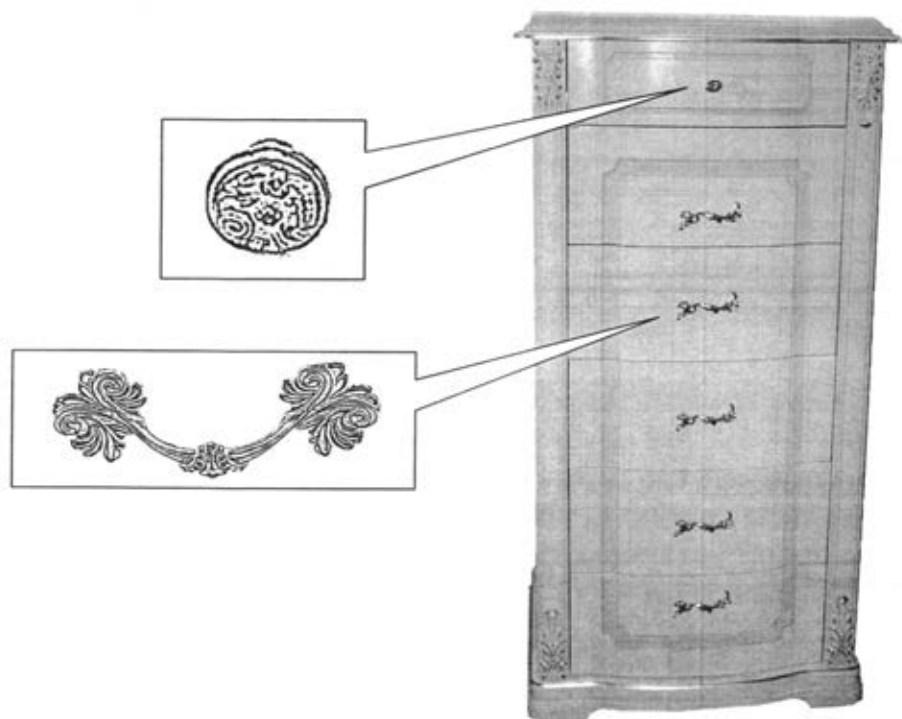



Для установки ящика нужно:

1. Выдвинуть направляющие элементы.
2. Установить ящик на направляющие элементы и совместить опорный крючок с отверстиями в задней стенке.
3. Надавить на переднюю стенку ящика, придерживая одной рукой направляющую, до двойного щелчка, обеспечив плотное крепление ящика к механизму.

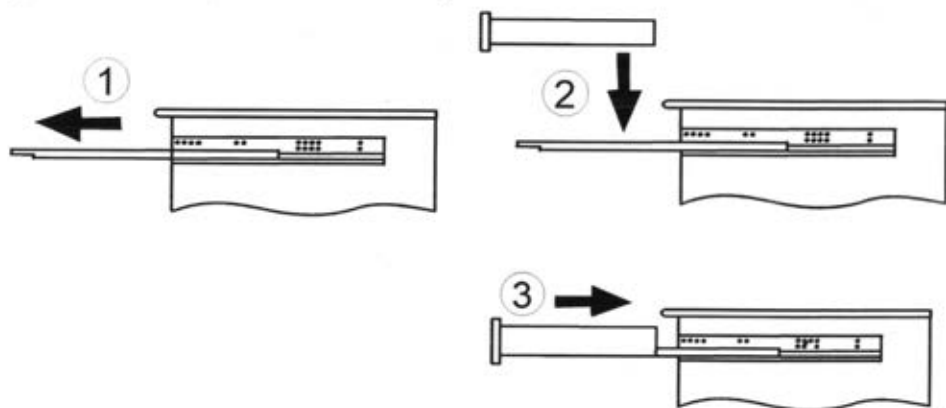

Для удаления ящика нужно:

1. выдвинуть ящик
2. надавить на рычаги левого и правого механизмов крепления до упора
3. удалить ящик.

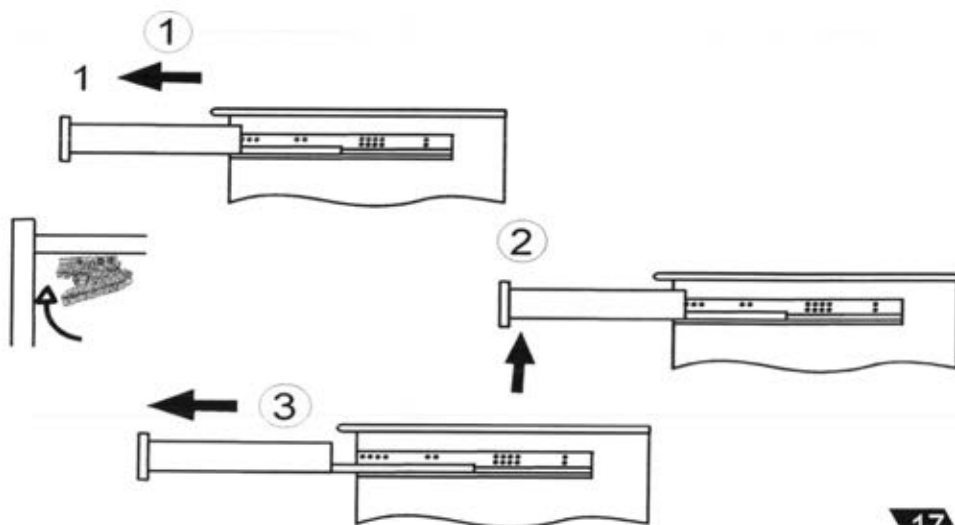

На эксцентрики и головки евровинтов установить пластмассовые заглушки..

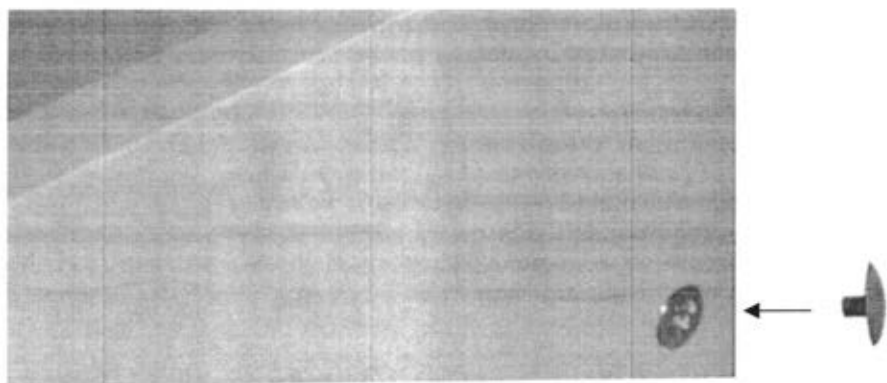

Установить ящики, согласно приведенной выше схемы.

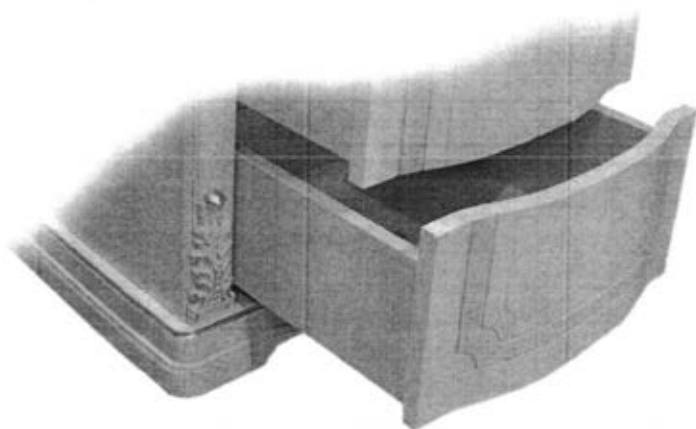

### ***Дополнительные сведения:***

*Продукция сертифицирована на соответствие*

*ГОСТ 16371-2014, ГОСТ 19917-2014*

*Сертификат соответствия № РОСС RU. АЯ 14. Н04811*

*Срок действия с 27.02.2019 по 26.02.2022.*

*Декларация о соответствии РОСС RU. АЯ14.В.1569/19.*

*Срок действия с 27.02.2019 по 26.02.2024.*

*Орган по сертификации рег. № РОСС RU.0001.10АЯ14 ПРОДУКЦИИ И*

*УСЛУГ АВТОНОМНОЙ НЕКОММЕРЧЕСКОЙ ОРГАНИЗАЦИИ "ЧЕЛЯБИНСКИЙ*

*ЦЕНТР СЕРТИФИКАЦИИ" г. Челябинск*

### ***Применяемые материалы:***

Щитовые детали изделия изготовлены из сертифицированных плитных материалов, разрешенных к производству на основании гигиенического сертификата и облицованных различными декоративными облицовочными материалами. Колонки, брусковые детали цоколей и карнизов изготовлены из древесных материалов.

Задние стенки и донья ящиков изготавливаются из панелей отделочных на основе плит ХДФ. Детали отделаны полиуретановыми или акриловыми лаками.

## ИНСТРУКЦИЯ ПО УХОДУ И ЭКСПЛУАТАЦИИ

### Эксплуатация и уход за изделием:

Необходимо помнить, что сохранность и долговечность изделия зависит от правильности эксплуатации и ухода за ним. Изделие должно эксплуатироваться согласно назначению и особенностям конструкции. Мебель чувствительна к изменениям температуры и влажности воздуха. Температура воздуха в помещении должна быть от +10 до +25°C.

Запрещается подвешивать мебельные фасады и декоративные элементы тепловому воздействию выше +70°C (осветительные обогревательные приборы и т.д.) т.к. в помещениях с повышенной температурой лаковый слой из-за высыхания древесины покрывается сетью мелких трещин. Так же это может привести к деформации и отслоению пленки, либо повреждению лакокрасочного покрытия. Продолжительное прямое воздействие света на некоторые участки вызывает понижение их хроматических характеристик (выцветание) по сравнению с другими участками, которые меньше подвергались излучению. Допустимая относительная влажность воздуха в помещении 60-70%. Не следует поддерживать в течение продолжительного времени условия крайней влажности или сухости в помещении, а тем более их периодической смены. С течением времени такие условия могут повлиять на целостность мебельных изделий или их элементов. При возникновении таких условий следует проветривать помещение и, по мере возможности, пользоваться осушителями или увлажнителями воздуха для нормализации влажности.

### Для сохранности изделия в период эксплуатации необходимо:

НЕ устанавливать изделие вблизи отопительных приборов.

НЕ устанавливать мебель ближе чем на 0,5 м от радиаторов отопления.

НЕ содержать изделие в сырых, неотапливаемых и непроветриваемых помещениях.

НЕ применять при протирке изделия бытовые чистящие средства, кислоты, растворители, хлорсодержащие растворы.

НЕ передвигать по поверхности тяжелые, твердые предметы, чтобы не вызывать механических повреждений поверхности.

НЕ ставить на поверхности горячие предметы;

Избегайте попадания моющих средств, кислот, различных растворителей (одеколон, духи и т.д.) на лакированную поверхность.

Лицевые поверхности беречь от механических повреждений, т.к. их ремонт в домашних условиях не возможен.

Предохранять изделие от воздействия прямых солнечных лучей и перепадов температур.

При влажной уборке не допускайте попадания воды на поверхность во избежание разбухания древесностружечной плиты и отслоения кромочного материала, а также растрескивания соприкасающихся с полом деталей.

При чистке изделия НЕ пользоваться твердыми приспособлениями (скрепки, губки с рабочим покрытием из пластика или металлического волокнообразного материала).

### НЕОБХОДИМО:

При уходе за мебелью используйте мягкую безворсовую ткань, слегка смоченную водой. Для ухода за лакированными матовыми поверхностями возможно использовать средства по уходу за мебелью. Для ухода за лакированными глянцевыми поверхностями необходимо использовать полироли для мебели. Выбирая средство по уходу за лакированными поверхностями необходимо ознакомиться с аннотацией и убедиться, что средство не содержит агрессивных и абразивных веществ. Попробуйте использовать средство сначала на небольшой поверхности. Так же обратите внимание на состав мебельных полиролей и очистителей, которые изготавливаются, как правило, на основе масла, воска или силикона. Средства на масляной основе придают блеск и скрывают царапины и потертости. Средства, содержащие воск, образуют на поверхности незаметную пленку, которая предотвращает оседание пыли на поверхность, работает как антисептик и антистатик. Средства, содержащие силикон, придают покрытию влаговостойкость и блеск. Для растирания полиролей используйте чистую мягкую ткань: фланель, плюш, бархат, микрофибру и т.д.

Если в мебели имеются стеклоизделия, то для ухода за ними необходимо использовать стеклоочистители (согласно аннотации, нанесенной на упаковке), избегая попадания вещества на лакированную поверхность. Подбирая средство для протирки стекол внимательно ознакомьтесь с инструкцией и убедитесь, что выбранное средство можно использовать для лакированных поверхностей: при протирке стекол капли средства неизбежно попадут на окружающую лакированную поверхность и могут привести к ее нарушению, изменению цвета, потемнению поталь-золота и прочим дефектам. Влажное стекло протираем сухой мягкой тканью плавными мелкими круговыми движениями, выравнивая матовую поверхность всего стекла. Не следует использовать средства, обладающие абразивными свойствами, а также губки с покрытием из металлического волокнообразного или стружечного материала. Не допускается применение соды, стиральных порошков, абразивных паст и прочих не предназначенных для ухода за изделиями из стекла препаратов.

### Гарантия изготовителя

Предприятие-изготовитель гарантирует соответствие мебели требованиям ГОСТ 16371-2014 при соблюдении условий транспортировки, хранения, сборки и эксплуатации в течении 24 месяцев. Срок службы изделия - 10 лет.

С претензиями по комплектации и качеству деталей и фурнитуры обращаться в ОТК предприятия-изготовителя [www.2010otkmmf@gmail.ru](mailto:www.2010otkmmf@gmail.ru) (8 3513 524048) или в магазин, где приобреталась мебель. Для быстрого рассмотрения претензии желательно иметь при себе ярлычки (этикетки с номером пакета, номером партии, личной карточкой комплектовщика-упаковщика) с пакета, в котором обнаружен дефект или не комплект деталей (фурнитуры) и № набора.

Изготовитель снимает с себя ответственность по ремонту и обслуживанию изделия в течении установленного срока службы при эксплуатации изделия не по назначению.

Претензии рассматриваются только при наличии накладной и товарного чека на приобретенную мебель. Важно при себе иметь ярлычки (этикетки с номером пакета, номером партии, личной карточкой комплектовщика-упаковщика) с пакета, в котором обнаружен дефект или не комплект деталей (фурнитуры). Не является дефектом незначительное изменение цвета покрытия под воздействием времени и окружающей среды (тепла, света, перепада температур и других факторов).

Замена деталей и узлов с механическими повреждениями (бой, сколы, царапины), возникшими в процессе сборки или транспортировки самовывозом, производится за дополнительную оплату. Дополнительную информацию о филиалах и торговых представительствах узнавайте у представителей ЗАО «Миассмебель» или на сайте [www.miassmebel.ru](http://www.miassmebel.ru)